

VOORAANZICHT - BESTAAND

150

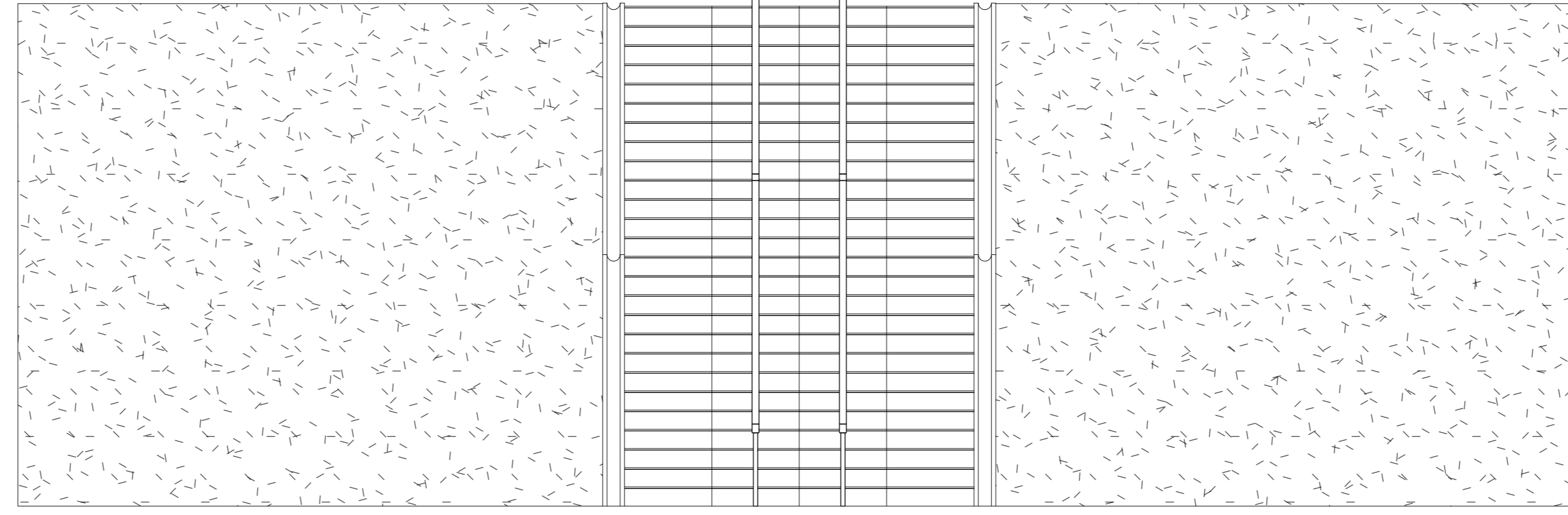

VOORAANZICHT - NIEUW

150

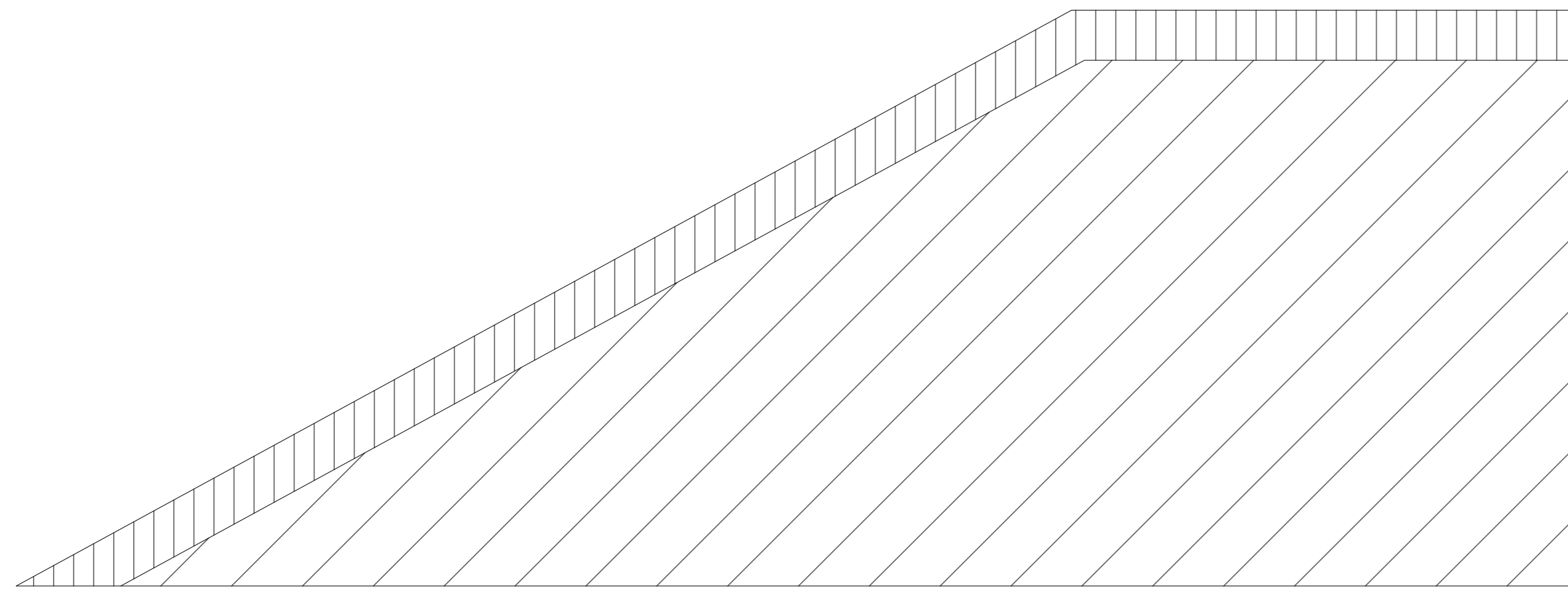

ZIJAANZICHT - BESTAAND

150

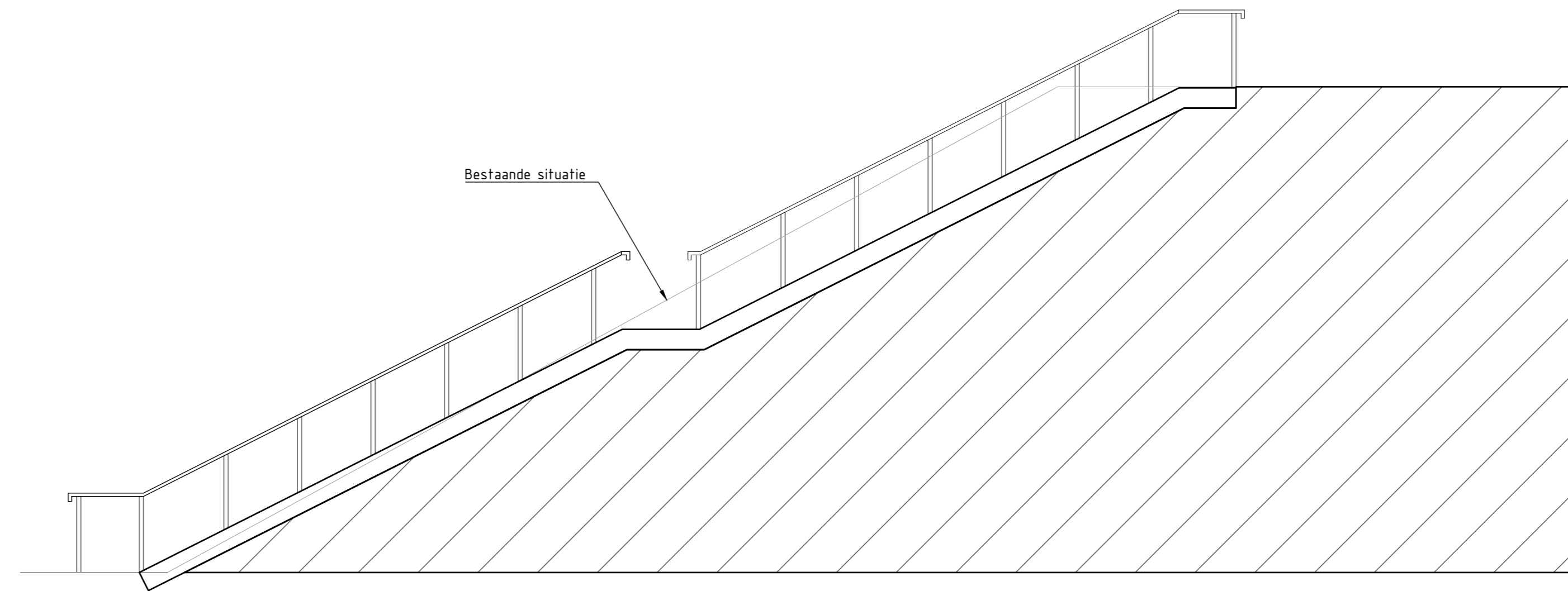

ZIJAANZICHT - NIEUW

150

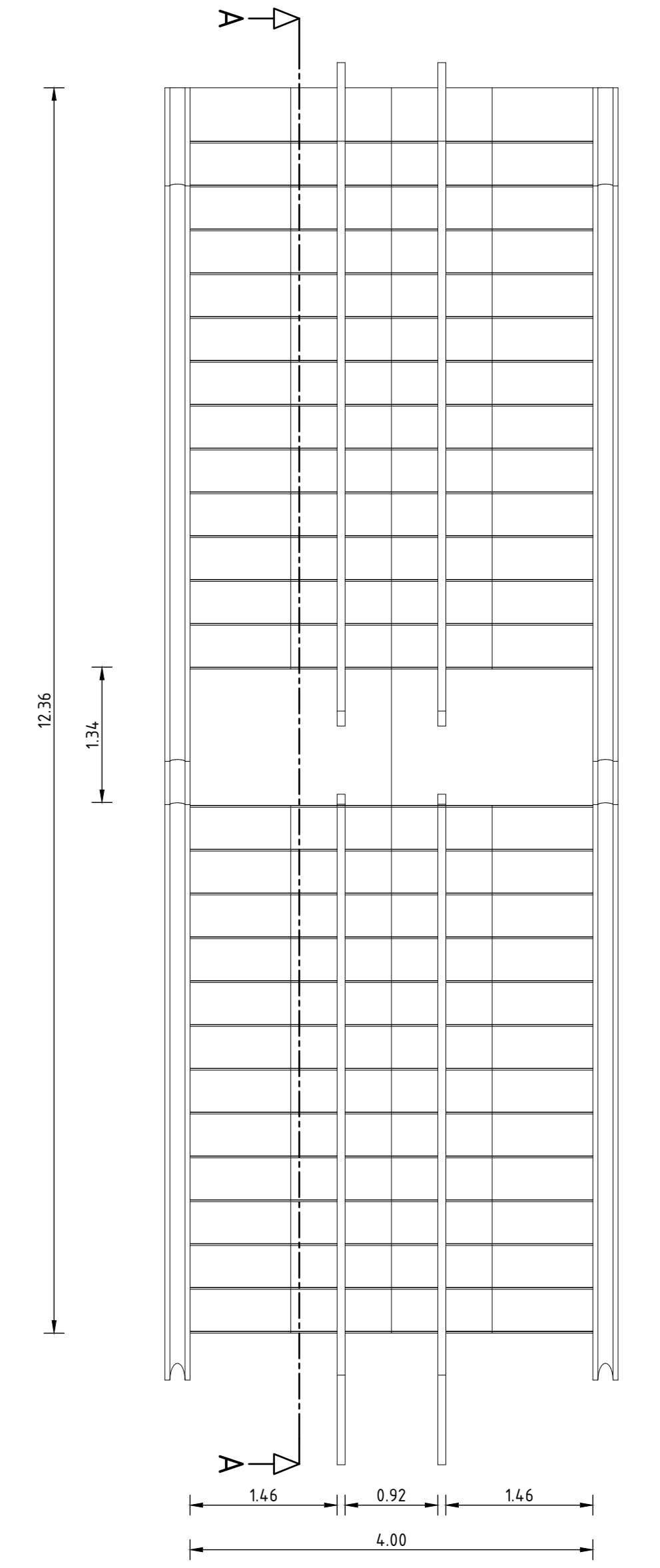

BOVENAANZICHT - NIEUW

150

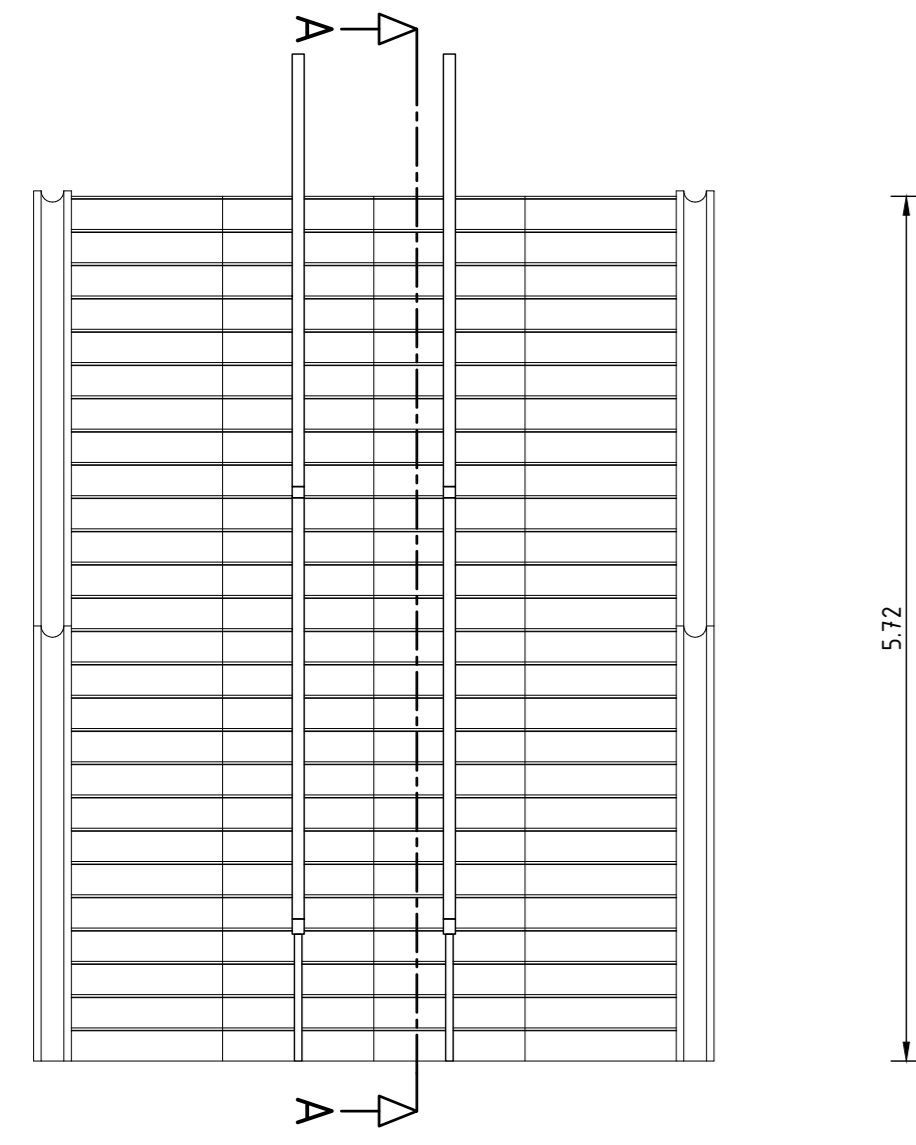

VOORAANZICHT - NIEUW

150

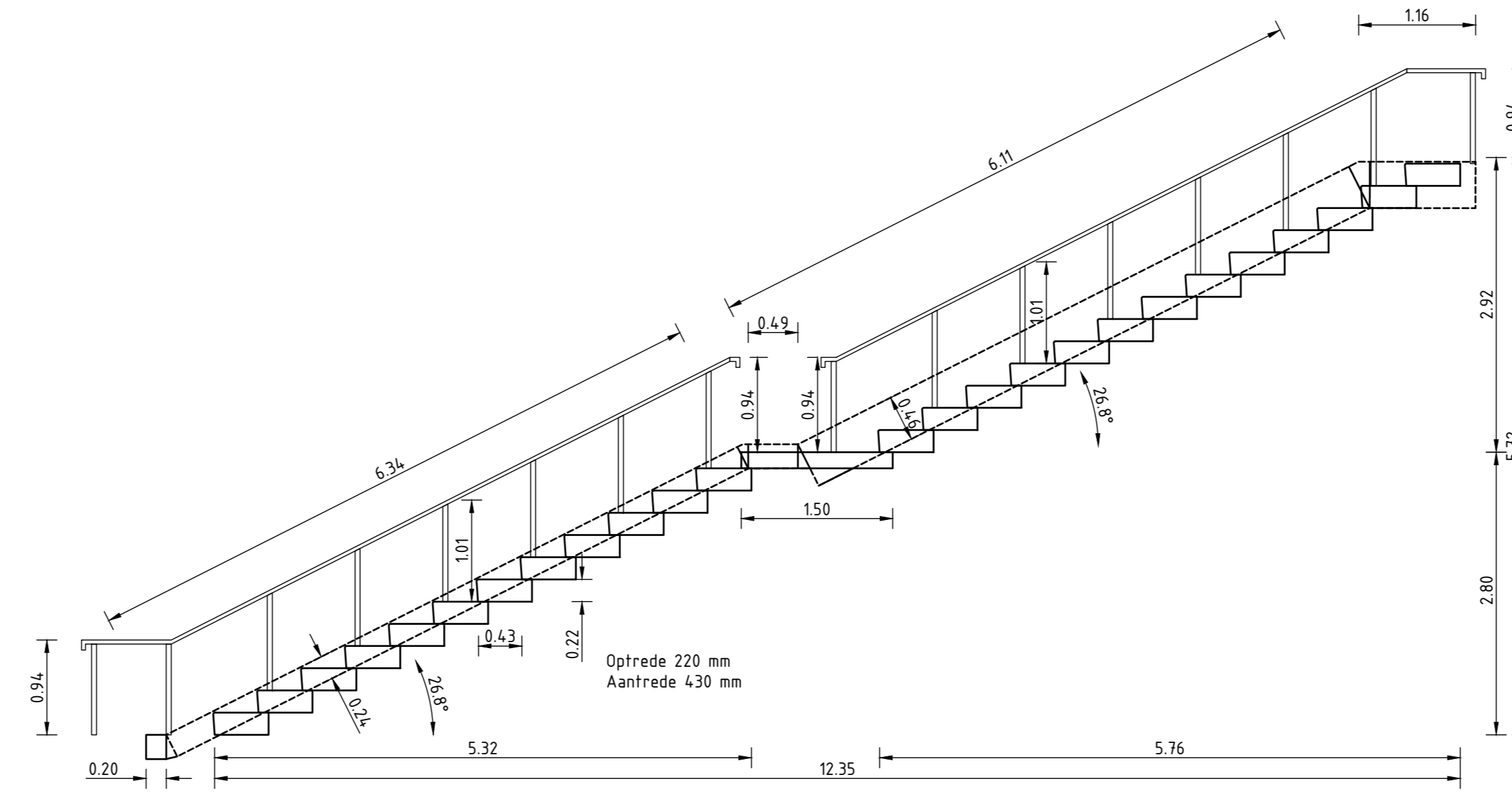

DOORSNEDE A-A

150

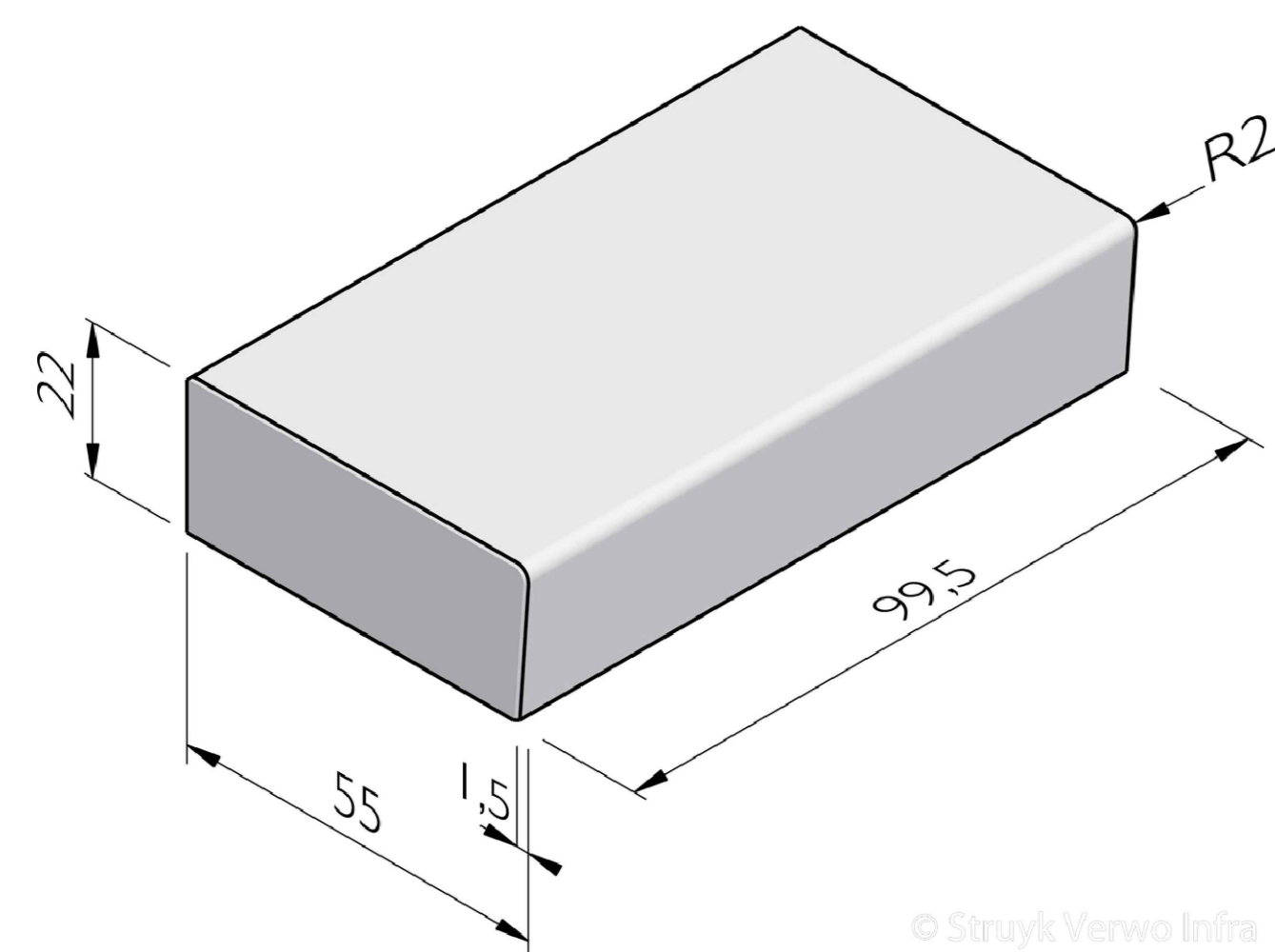

TRAPTREDEN 55x22 REPETEER; STRUYK VERWO

© Struyk Verwo Infra

Gemeente Texel .txl
 Behoort bij besluit van
 Burgemeester en Wethouders van Texel,
 zaaknummer: 2018995
 kenmerk document: Bijlage 1/3
 Burgemeester en wethouders van Texel,
 namens de **aanvraagsteller**
 Vergoeding, Toezicht & Handhaving,
 mevrouw C.A.M. Dekker-Kunst

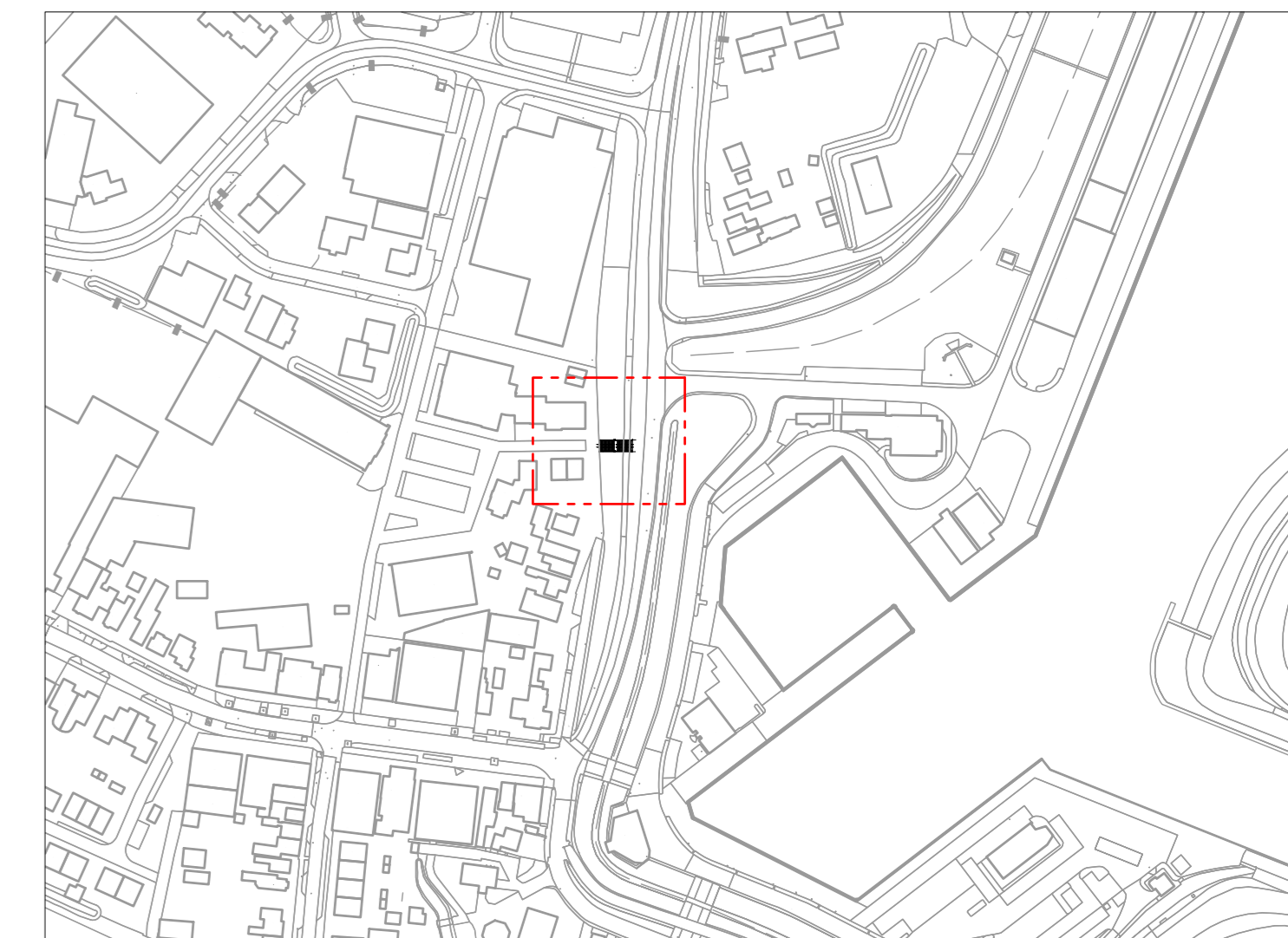

SITUATIE

Schaal 1:2500

Maatvoering in meters
 Hoogtematen in meters t.o.v. N.A.P.
 Materiaalmaten in millimeters



01/03-07-2020	Eerste uitgifte	J.BAL	R.HOF	R.HOF	
Nr	Datum	Omschrijving	Getek	Contr.	Geaut.

unihorn bv
 adviseurs in infrastructuur

Vestiging Scharwoude
 Postbus 58
 1633 ZH Avenhorn
 Scharwoude 9
 1634 EA Scharwoude

Tel. 0229 547850
 Fax: 0229 547851
 Internet: www.unihorn.nl
 E-mail: info@unihorn.nl

Oprichtgever: GEMEENTE TEXEL

Project: TRAP VLAMKAST

Onderwerp: TRAP VLAMKAST

Projectnummer xxxx-xx	Tekstnummer 2D-CON-20001	Besteknummer -	Schaal 1:200	Formaat A0	Blad 01	Van 01	Documenttype TEKENING	Status CONCEPT
Getekend door J. BALKE	Gecontroleerd door R. HOFLAND	Beslist door R. HOFLAND	Eerste uitgifte 03-07-2020	Securiteitsnummer xxxx-xx-2D-CON-20001				